

Harmony

collection V1.0

design by General.

فهرست کاتالوگ

- 04 مدل موناکو – Monaco
- 19 مدل روما – Roma
- 32 مدل ریبون – Raybon
- 45 مدل راک – Rock
- 58 مدل تیتان – Titan
- 73 مدل زاها بلک – Zaha Black
- 86 مدل زاها گلس – Zaha Glass
- 99 مشخصات کابین دوجداره

Catalogue
List

MONACO

harmony
collection

کالکشن های هارمونی طراحی شدن تا دغدغه ، ست شدن کابین با درب آسانسور و شستی هارو برطرف کنن ، اساساً هرکدام از این سه قطعه را باید از تامین کننده های مختلف خریداری کنید بابت ست کردن و هماهنگی ظاهری این سه قطعه انرژی زیادی باید بذارید و ما این مشکل رو با ارائه کردن کالکشن هارمونی حل کردیم.

2023
new collection



Monaco model | Harmonay collection

مدل موناکو | مشخصات کابین

MONACO
model
color set

مناسب آسانسورهای:
دو درب مجاور ، تک درب
دو درب روبه رو

مناسب اماکن:
مسکونی ، تجاری
اداری

سبک معماری:
مدرن

The
Light
Olive





امکانات قابل شخصی سازی:

محل قرار گیری شستی کابین (Cop):

1. پنل اول سمت راست یا چپ.
2. یکپارچه با پنل های طرفین درب کابین (دماغه) در صورتی که یکی از این پنل ها حداقل 25 سانتی متر باشند.

* (عرض پنل های طرفین کابین (دماغه) بعد از طراحی نقشه جانمایی آسانسور مشخص می شود .)

محل قرار گیری لوگو: لوگو جنرال کابین در قرنیز نمای پشت به هیچ وجه حذف نمیشود و لوگو اختصاصی شما میتواند در قسمتهای دیگر کابین قرار بگیرد.

* (پیشنهاد می شود ارتفاع مفید کابین نسبت به ظرفیت کابین تعیین شود . به طور مثال کابین 6 نفره با ارتفاع 240 سانتی متر مناسب می باشد. اگر ارتفاع بیشتر شود از لحاظ بصری کابین شبیه استوانه می شود.

ابعاد کابین: پیشنهاد میشود ابعاد کابین را طوری در نظر بگیرید که عمق کابین 10 درصد بیشتر از عرض کابین باشد. رعایت این اصول حتما با مشاوره با جنرال کابین در مراحل اولیه پروژه باشد (دستور نقشه یا اجرای فوندانسیون)

ارتفاع مفید کابین: قابلیت افزایش ارتفاع تا 4 متر



Monaco model | Harmonay collection

مدل موناکو | ست های رنگی کابین

The Starless Night

MONACO
model
color set





Monaco model | Harmonay collection

مدل موناکو | ست های رنگی کابین

The Starless Night

MONACO
model
color set





Monaco model | Harmonay collection

مدل موناکو | ست های رنگی کابین

The Starless Night

MONACO
model
color set





Monaco model | Harmonay collection

مدل موناکو | درب آسانسور

ارتفاع ورودی (cm):
220 – 210 – 200

عرض ورودی (cm):
70-80-90-100

درب طبقه



Monaco model | Harmonay collection

مدل موناکو | درب آسانسور

ارتفاع ورودی (cm):
220 - 210 - 200

عرض ورودی (cm):
70-80-90-100

درب کابین

Silent door system

BST General
DOOR
SYSTEM



Telescopic door

Central door

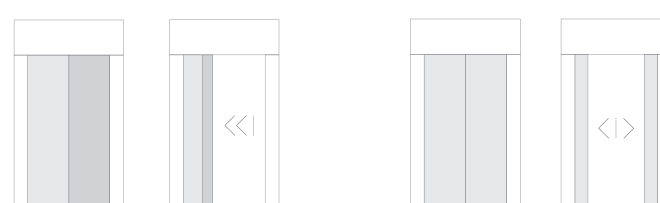

* نحوه باز و بسته شدن درب بستگی به نوع آسانسور دارد.



Monaco model | Harmonay collection

مدل موناکو | (پنل های کنترل) شستی

COP LOP

شستی کابین و
طبقه آسانسور

GENERAL CABIN

13 Person
Elevator capacity

1.6 m/s
Elevator speed

COM	1	2	3
5	4	5	6
7	8	9	
0			

6 R

4 5

2 3

6 1

↔ ↔

⊕ 🔔

GENERAL CABIN

ROMA

harmony
collection

با توجه به افزایش استفاده از خطوط و حجم های منحنی شکل در نمای ساختمان و همچنین استفاده از شیشه های مشکی و سنگ های سفید و مشکی در فضا های داخلی، روما انتخاب مناسبی برای این نوع از سبک معماریست. در روما نور مستقیم وجود ندارد به طوری که حس آرامش خاصی را به مسافری منتقل می کند.

2023
new collection



Roma model | Harmonay collection

مدل روما | مشخصات کابین

Roma model color set

سبک معماری: مدرن، مینیمال

مناسب اماکن: مسکونی، اداری

مناسب آسانسورهای: تک درب

The Light Olive



امکانات قابل شخصی سازی:

محل قرار گیری شستی کابین (Cop):

1. پنل اول سمت راست یا چپ.
2. یکپارچه با پنل های طرفین درب کابین (دماغه) در صورتی که یکی از این پنل ها حداقل 25 سانتی متر باشند.

* (عرض پنل های طرفین کابین (دماغه) بعد از طراحی نقشه جانمایی آسانسور مشخص می شود.)

محل قرار گیری لوگو: لوگو جنرال کابین در قرنیز نمای

پشت به هیچ وجه حذف نمیشود و لوگو اختصاصی شما میتواند در قسمتهای دیگر کابین قرار بگیرد.

* پیشنهاد می شود ارتفاع مفید کابین نسبت به ظرفیت کابین تعیین شود. به طور مثال کابین 6 نفره با ارتفاع 240 سانتی متر مناسب می باشد. اگر ارتفاع بیشتر شود از لحاظ بصری کابین شبیه استوانه می شود.

ابعاد کابین: پیشنهاد میشود ابعاد کابین را طوری

در نظر بگیرید که عمق کابین 10 درصد بیشتر از عرض کابین باشد. رعایت این اصول حتما با مشاوره با جنرال کابین در مراحل اولیه پروژه باشد (دستور نقشه یا اجرای فونداسیون)

ارتفاع مفید کابین: قابلیت افزایش ارتفاع تا 4 متر



ROMA RESIDENT

Roma model | Harmonay collection

مدل روما | ست های رنگی کابین

Golden
Caramel

ROMA
model
color set





ROMA RESIDENT

Roma model | Harmonay collection

مدل روما | ست های رنگی کابین

Rich
cream

ROMA
model
color set





Roma model | Harmony collection

مدل روما | درب آسانسور

ارتفاع ورودی (cm):
220 - 210 - 200

عرض ورودی (cm):
70-80-90-100

درب طبقه



Roma model | Harmony collection

مدل روما | درب آسانسور

ارتفاع ورودی (cm):
220 – 210 – 200

عرض ورودی (cm):
70-80-90-100

درب کابین

Silent door system

BST General
DOOR
SYSTEM



Telescopic door

Central door



* نحوه باز و بسته شدن درب بستگی به نوع آسانسور دارد.



Roma model | Harmony collection

مدل روما | پنل های کنترل (شستی)

COP LOP

شستی کابین و
طبقه آسانسور





RAYBON

harmony
collection

با توجه به افزایش استفاده از خطوط و حجم های منحنی شکل در نمای ساختمان و همچنین استفاده از شیشه های مشکی و نورهای رنگی در فضاهای داخلی، ریبون انتخاب مناسبی برای این نوع از سبک معماریست. جالبه بدونید ریبون انتخاب هوشمندانه ای برای ساختمان های هوشمند است. در ریبون نور داخل کابین با اپلیکیشن موبایل قابل تغییره، به طوری که تغییر نور کابین از یکنواختی فضای کابین در مدت زمان زیاد جلوگیری میکنه.

2023 new collection



Raybon model | Harmony collection

مدل ریبون | مشخصات کابین

Raybon
model
color set

سبک معماری:
مدرن، مینیمال

مناسب اماکن:
مسکونی، اداری

مناسب
آسانسورهای:
تک درب

Dark
Twilight



امکانات قابل شخصی سازی:

محل قرار گیری شستی کابین (Cop):

1. پنل اول یا وسط راست یا چپ
2. یکپارچه با پنل های طرفین درب کابین (دماغه) در صورتی که یکی از این پنل ها حداقل 25 سانتی متر باشند

* عرض پنل های طرفین کابین (دماغه) بعد از طراحی نقشه جانمایی آسانسور مشخص می شود .

محل قرار گیری لوگو: لوگو جنرال کابین در قرنیز نمای

پشت به هیچ وجه حذف نمیشود و لوگو اختصاصی شما میتواند در قسمتهای دیگر کابین قرار بگیرد.

*پیشنهاد می شود ارتفاع مفید کابین نسبت به ظرفیت کابین تعیین شود. به طور مثال کابین 6 نفره با ارتفاع 240 سانتی متر مناسب می باشد. اگر ارتفاع بیشتر شود از لحاظ بصری کابین شبیه استوانه می شود.

ابعاد کابین: پیشنهاد میشود ابعاد کابین را

طوری در نظر بگیرید که عمق کابین 10 درصد بیشتر از عرض کابین باشد. رعایت این اصول حتما با مشاوره با جنرال کابین در مراحل اولیه پروژه باشد (دستور نقشه یا اجرای فندانسیون)

ارتفاع مفید کابین: قابلیت افزایش ارتفاع تا 4 متر



Raybon model | Harmonay collection

مدل ریبون | ست های رنگی

The Black and white

Raybon
model
color set





Raybon model | Harmonay collection

مدل ریبون | ست های رنگی

The Sunlight

Raybon
model
color set



GENERALCABIN



Raybon model | Harmony collection

مدل ریبنون | درب آسانسور

ارتفاع ورودی (cm):
220 - 210 - 200

عرض ورودی (cm):
70-80-90-100

درب طبقه



مدرسه

۲

۴

۵

۸

۱۰

۱۲

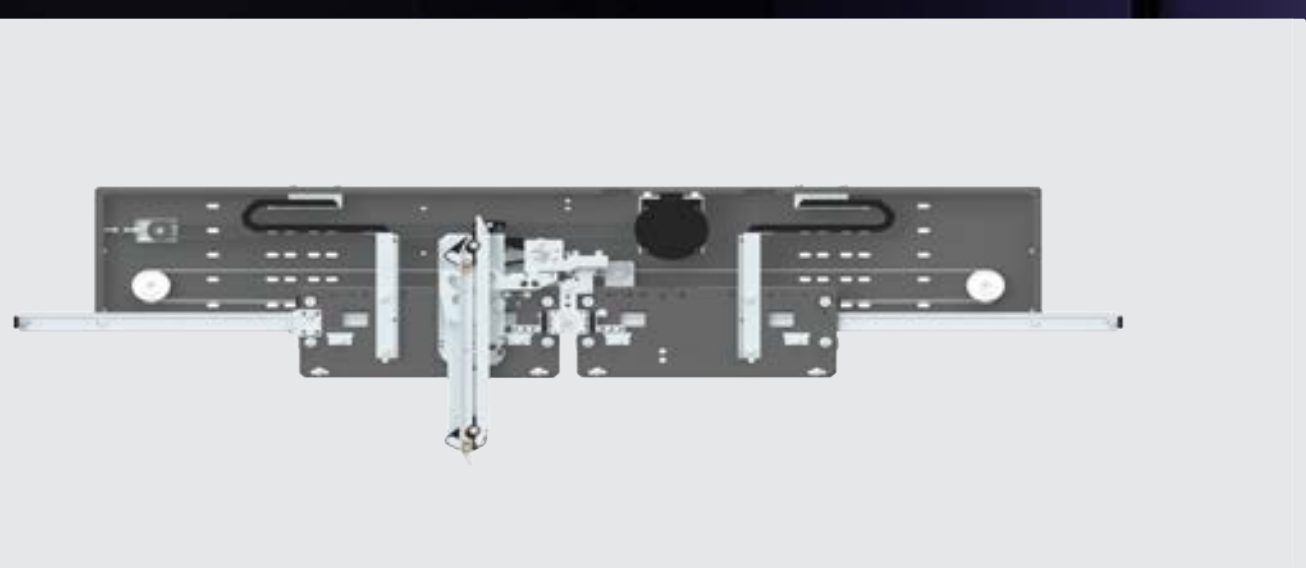

Raybon model | Harmonay collection

مدل ریبون | درب آسانسور

ارتفاع ورودی (cm):
220 - 210 - 200

عرض ورودی (cm):
70-80-90-100

درب کابین

Silent door system

BST General
DOOR
SYSTEM



Telescopic door

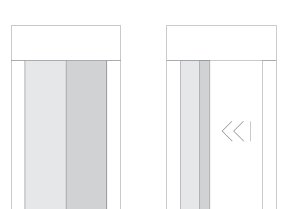

Central door

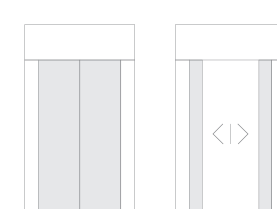

* نحوه باز و بسته شدن درب بستگی به نوع آسانسور دارد.



Raybon model | Harmony collection

مدل ریبون | پنل های کنترل (شستی)

COP LOP

شستی کابین و
طبقه آسانسور



12 Person
14m/s

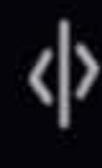
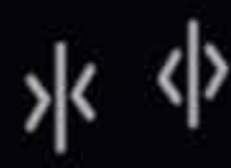
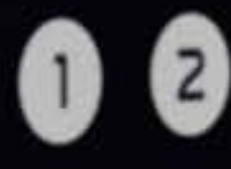
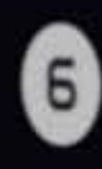
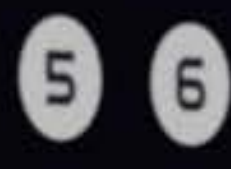



ROCK

harmony
collection

باتوجه به افزایش استفاده از متریال بتن و میکروسمنت در نمای ساختمان و فضا های داخلی، راک انتخاب مناسبی برای این نوع از سبک معماریست . جالبه بدونید راک برای افرادی که به رنگهای nude علاقه دارند انتخاب صحیحی است.

2023 new collection



Rock model | Harmonay collection

مدل راک | مشخصات کابین

Rock
model
color set

سبک معماری:
مدرن، مینیمال

مناسب آسانسورهای:
مناسب تک درب / دو
درب مجاور / دو درب
رو به رو

Crystal
gray

مناسب اماکن:
مسکونی، اداری



امکانات قابل شخصی سازی:

محل قرار گیری شستی کابین (Cop):

1. پنل اول یا وسط راست یا چپ
2. یکپارچه با پنل های طرفین درب کابین (دماغه) در صورتی که یکی از این پنل ها حداقل 25 سانتی متر باشند

* عرض پنل های طرفین کابین (دماغه) بعد از طراحی نقشه جانمایی آسانسور مشخص می شود .

محل قرار گیری لوگو: لوگو جنرال کابین در قرنیز نمای

پشت به هیچ وجه حذف نمیشود و لوگو اختصاصی شما میتواند در قسمتهای دیگر کابین قرار بگیرد.

*پیشنهاد می شود ارتفاع مفید کابین نسبت به ظرفیت کابین تعیین شود. به طور مثال کابین 6 نفره با ارتفاع 240 سانتی متر مناسب می باشد. اگر ارتفاع بیشتر شود از لحاظ بصری کابین شبیه استوانه می شود.

ابعاد کابین: پیشنهاد میشود ابعاد کابین را

طوری در نظر بگیرید که عمق کابین 10 درصد بیشتر از عرض کابین باشد. رعایت این اصول حتما با مشاوره با جنرال کابین در مراحل اولیه پروژه باشد (دستور نقشه یا اجرای فندانسیون)

ارتفاع مفید کابین: قابلیت افزایش ارتفاع تا 4 متر



Rock model | Harmonay collection

مدل راک | ست های رنگی

Dark
edge

Raybon
model
color set





Rock model | Harmonay collection

مدل راک | ست های رنگی

Mocha
gray

Raybon
model
color set





Rock model | Harmony collection

مدل راک | مدل درب آسانسور

ارتفاع ورودی (cm):
220 - 210 - 200

عرض ورودی (cm):
70-80-90-100

درب طبقه



Rock model | Harmonay collection

مدل راک | مدل درب آسانسور

ارتفاع ورودی (cm):
220 - 210 - 200

عرض ورودی (cm):
70-80-90-100

درب کابین

Silent door system

BST General
DOOR
SYSTEM

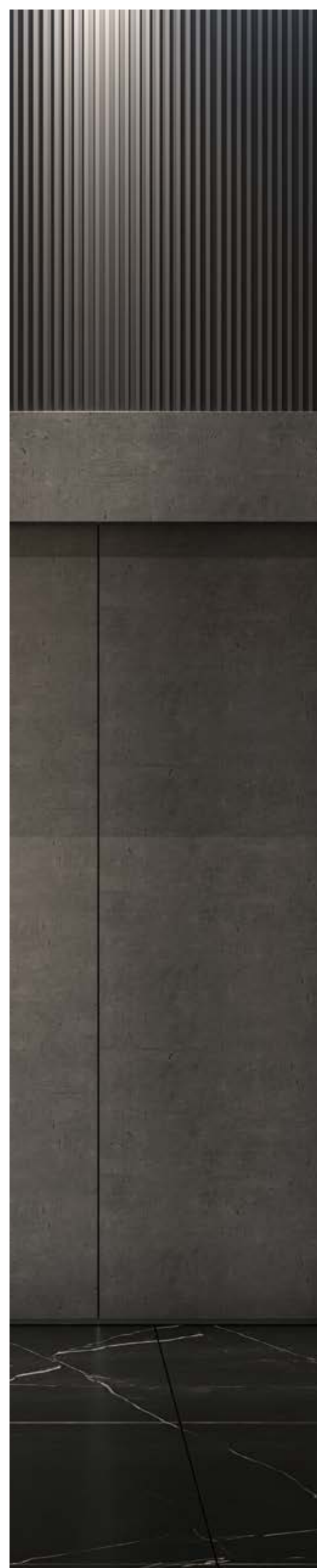

Telescopic door

Central door



* نحوه باز و بسته شدن درب بستگی به نوع آسانسور دارد.



Rock model | Harmony collection

مدل راک | (پنل های کنترل) شستی

COP LOP

شستی کابین و
طبقه آسانسور



10 Person
Load capacity

1.6 m/s
Climb speed

5 6

3 4

1 2

B G





TITAN

harmony
collection

با توجه به افزایش استفاده از خطوط و حجم های منحنی شکل در نمای ساختمان و همچنین استفاده از متریال های طلایی و نور های گرم در فضا های داخلی، تیتان انتخاب مناسبی برای این نوع از سبک معماریست . جالبه بدونید تیتان انتخاب دقیقی حتی برای آسانسورهای کوچک است . در تیتان با ساخت رفته های نور در عمق و عرض کابین فضای کابین را برای شما عریض تر و عمیق تر میکند.

2023
new collection



11 floor

Titan model | Harmonay collection

مدل تیتان | مشخصات کابین

TITAN
model
color set

مناسب آسانسورهای:
مناسب تک درب / دو درب
مجاور دو درب روبه رو

مناسب اماکن:
مسکونی، تجاری
اداری

Elysium
Gold

سبک معماری:
مدرن، معاصر



01 floor

امکانات قابل شخصی سازی:

محل قرار گیری شستی کابین (Cop):

1. پنل اول راست
2. یکپارچه با پنل های طرفین درب کابین (دماغه) در صورتی که یکی از این پنل ها حداقل 25 سانتی متر باشند

* عرض پنل های طرفین کابین (دماغه) بعد از طراحی نقشه جانمایی آسانسور مشخص می شود .

محل قرار گیری لوگو: لوگو جنرال کابین در قرنیز نمای پشت به هیچ وجه حذف نمیشود و لوگو اختصاصی شما میتواند در قسمتهای دیگر کابین قرار بگیرد.

*پیشنهاد می شود ارتفاع مفید کابین نسبت به ظرفیت کابین تعیین شود .به طور مثال کابین 6 نفره با ارتفاع 240 سانتی متر مناسب می باشد.اگر ارتفاع بیشتر شود از لحاظ بصری کابین شبیه استوانه می شود.

ابعاد کابین: پیشنهاد میشود ابعاد کابین را طوری در نظر بگیرید که عمق کابین 10 درصد بیشتر از عرض کابین باشد. رعایت این اصول حتما با مشاوره با جنرال کابین در مراحل اولیه پروژه باشد (دستور نقشه یا اجرای فوندانسیون)

ارتفاع مفید کابین: قابلیت افزایش ارتفاع تا 4 متر



Titan model | Harmonay collection

مدل تیتان | ست های رنگی کابین

Silver
Rose

TITAN
model
color set





Titan model | Harmonay collection

مدل تیتان | ست های رنگی کابین

Dark
Copper

TITAN
model
color set





Titan model | Harmonay collection

مدل تیتان | ست های رنگی کابین

Black
Legacy

TITAN
model
color set





Titan model | Harmonay collection

مدل تیتان | درب آسانسور

ارتفاع ورودی (cm):
220 - 210 - 200

عرض ورودی (cm):
70-80-90-100

درب طبقه

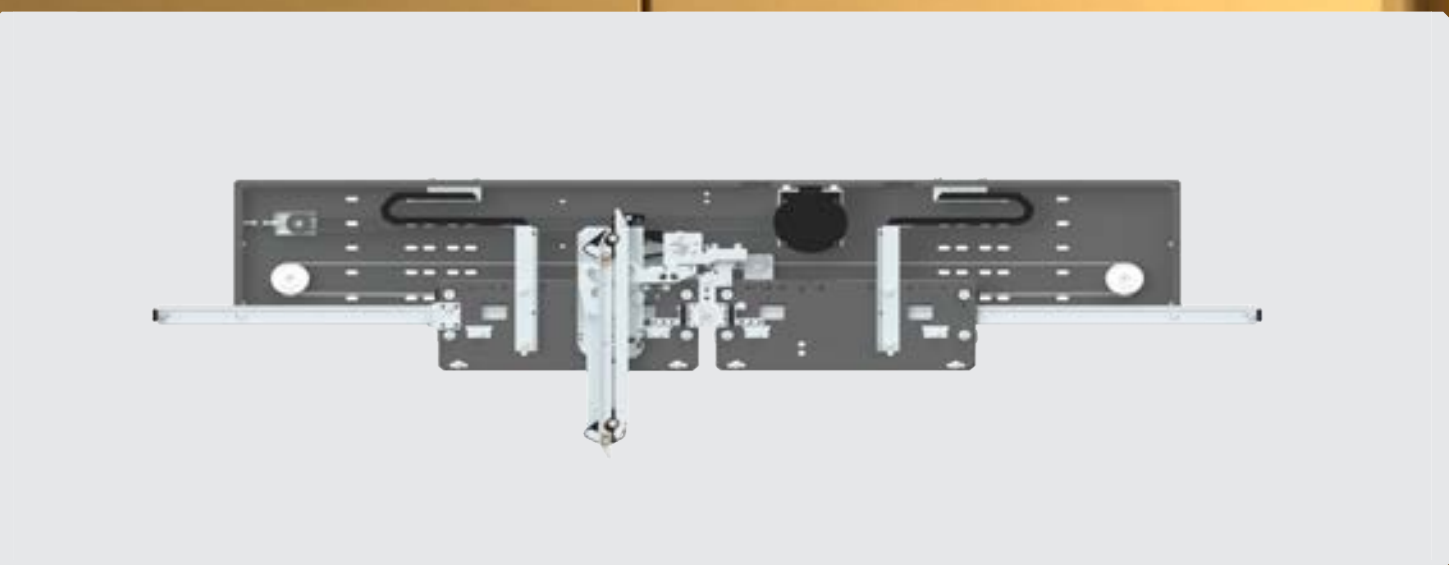
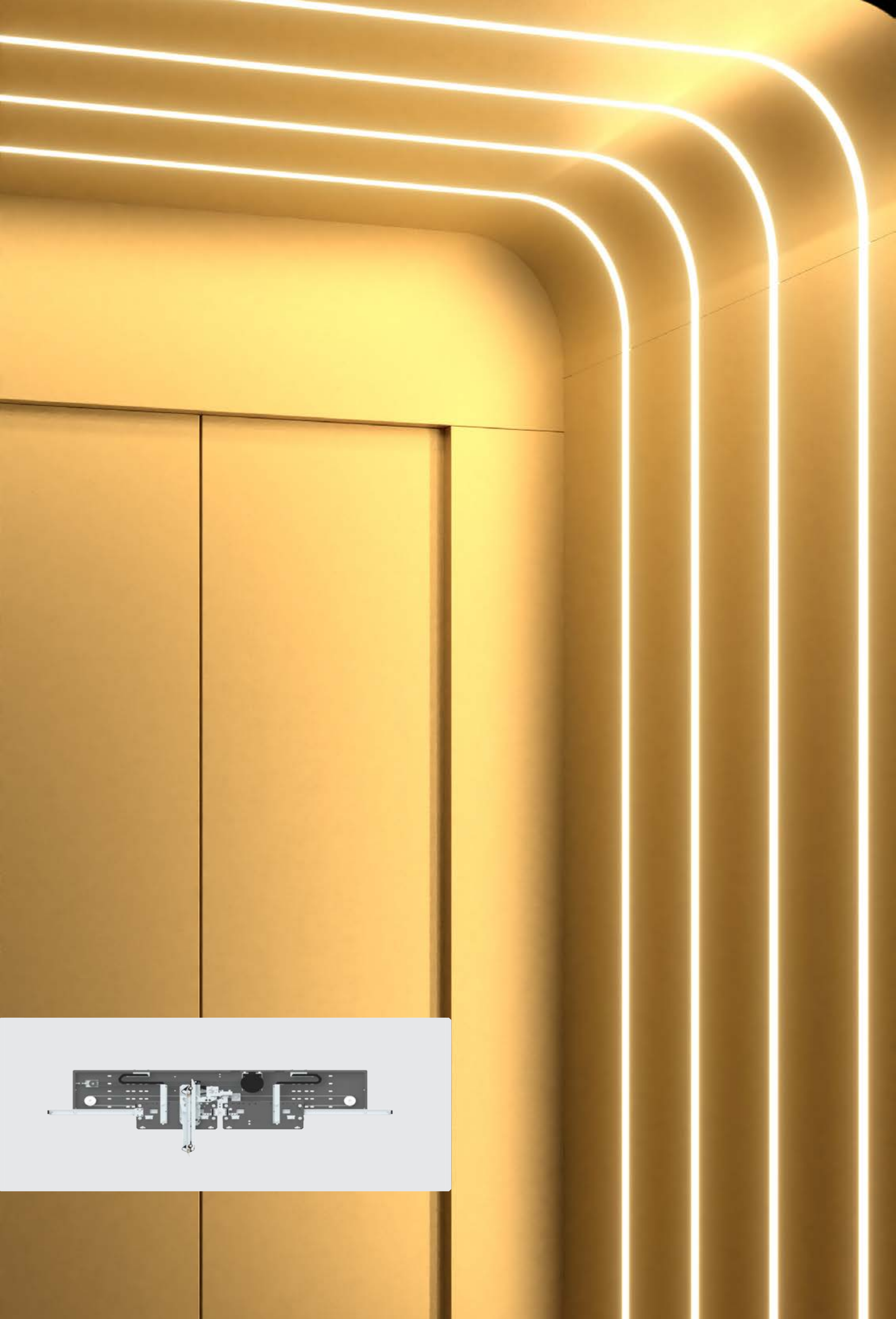

Titan model | Harmonay collection

مدل تیتان | درب آسانسور

ارتفاع ورودی (cm):
220 - 210 - 200

عرض ورودی (cm):
70-80-90-100

درب کابین

Silent door system

BST General
DOOR
SYSTEM

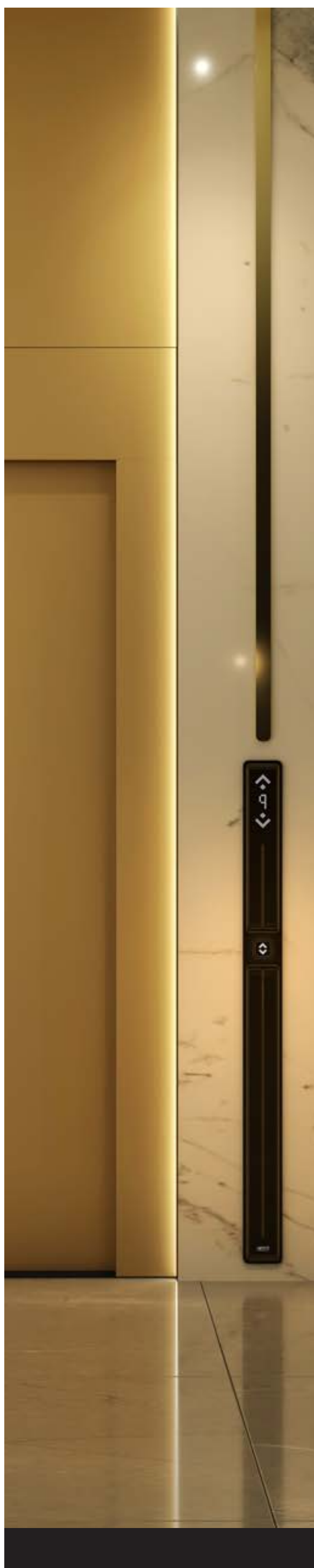

Telescopic door

Central door



* نحوه باز و بسته شدن درب بستگی به نوع آسانسور دارد.



Titan model | Harmonay collection

مدل تیتان | (پنل های کنترل) شستی

COP LOP

شستی کابین و
طبقه آسانسور





ZAHA

harmony
collection

با توجه به افزایش استفاده از و حجم های منحنی شکل در
نمای ساختمان و همچنین استفاده از شیشه های مشکی در
فضا های داخلی. زاهای بلک انتخاب مناسبی برای این نوع از
سبک معماریست.

2023
new collection



Zaha model | Harmonay collection

مدل زاها | مشخصات کابین

ZAHA
model
color set

مناسب آسانسورهای:
مناسب دو درب روبه رو /
تک درب

مناسب اماکن:
مسکونی، تجاری
اداری

Black
Diamond

سبک معماری:
مدرن، مینیمال



امکانات قابل شخصی سازی:

محل قرار گیری شستی کابین (Cop):

1. وسط وجوه راست یا چپ
2. یکپارچه با پنل های طرفین درب کابین (دماغه)
در صورتی که یکی از این پنل ها حداقل 25 سانتی متر باشند.

* عرض پنل های طرفین کابین (دماغه) بعد از طراحی نقشه جانمایی آسانسور مشخص می شود .

محل قرار گیری لوگو: لوگو جنرال کابین در قرنیز

نمای پشت به هیچ وجه حذف نمیشود و لوگو اختصاصی شما میتواند در قسمتهای دیگر کابین قرار بگیرد.

* پیشنهاد می شود ارتفاع مفید کابین نسبت به ظرفیت کابین تعیین شود . به طور مثال کابین 6 نفره با ارتفاع 240 سانتی متر مناسب می باشد. اگر ارتفاع بیشتر شود از لحاظ بصری کابین شبیه استوانه می شود.

ابعاد کابین: پیشنهاد میشود ابعاد کابین را طوری

در نظر بگیرید که عمق کابین 10 درصد بیشتر از عرض کابین باشد. رعایت این اصول حتما با مشاوره با جنرال کابین در مراحل اولیه پروژه باشد (دستور نقشه یا اجرای فوندانسیون)

ارتفاع مفید کابین: قابلیت افزایش ارتفاع تا 4 متر



Zaha model | Harmonay collection

مدل زاها | ست های رنگی کابین

Gold
star

Zaha
model
color set

G1





Zaha model | Harmonay collection

مدل زaha | ست های رنگی کابین

Silver
Rose

Zaha
model
color set



Zaha model | Harmonay collection

مدل زاها | ست های رنگی کابین

Silver
Rose

Zaha
model
color set



Zaha model | Harmonay collection

مدل زاهّا | درب آسانسور

ارتفاع ورودی (cm):
220 - 210 - 200

عرض ورودی (cm):
70-80-90-100

درب طبقه



560
234
861
11
14

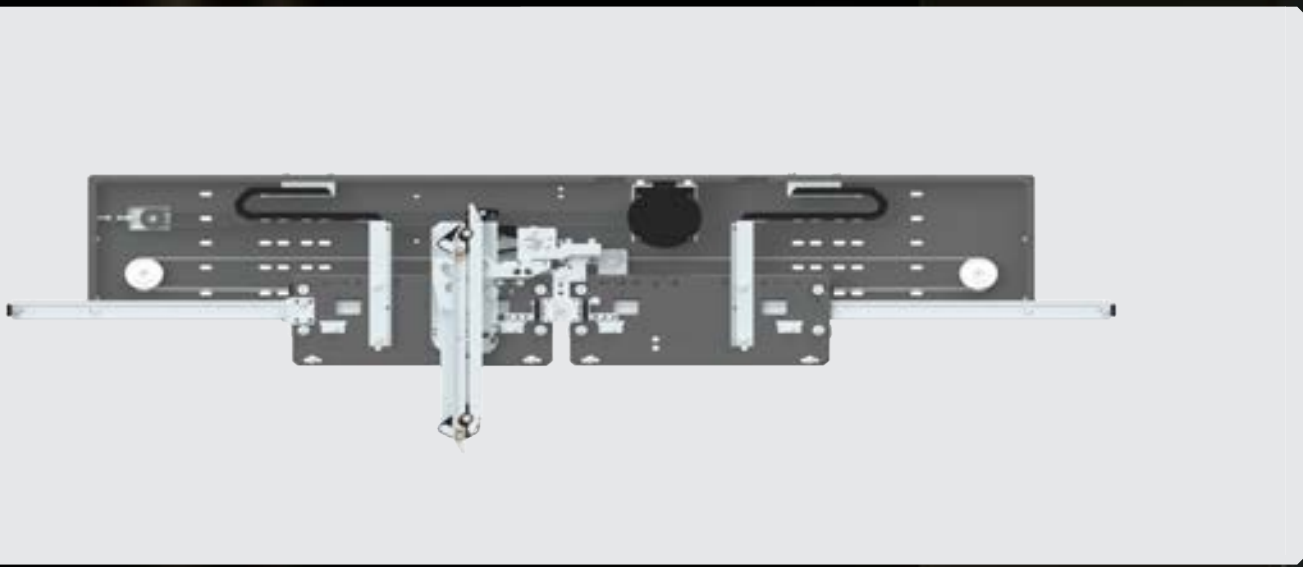

Zaha model | Harmonay collection

مدل زها | درب آسانسور

ارتفاع ورودی (cm):
220 - 210 - 200

عرض ورودی (cm):
70-80-90-100

درب کابین

Silent door system

BST General
DOOR
SYSTEM



Telescopic door

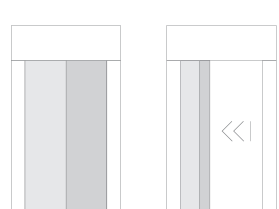

Central door

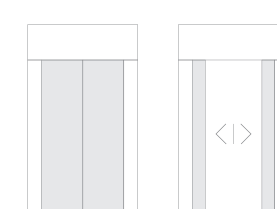

* نحوه باز و بسته شدن درب بستگی به نوع آسانسور دارد.



Zaha model | Harmonay collection

مدل زاها | (پنل های کنترل) شستی

COP LOP

شستی کابین و
طبقه آسانسور



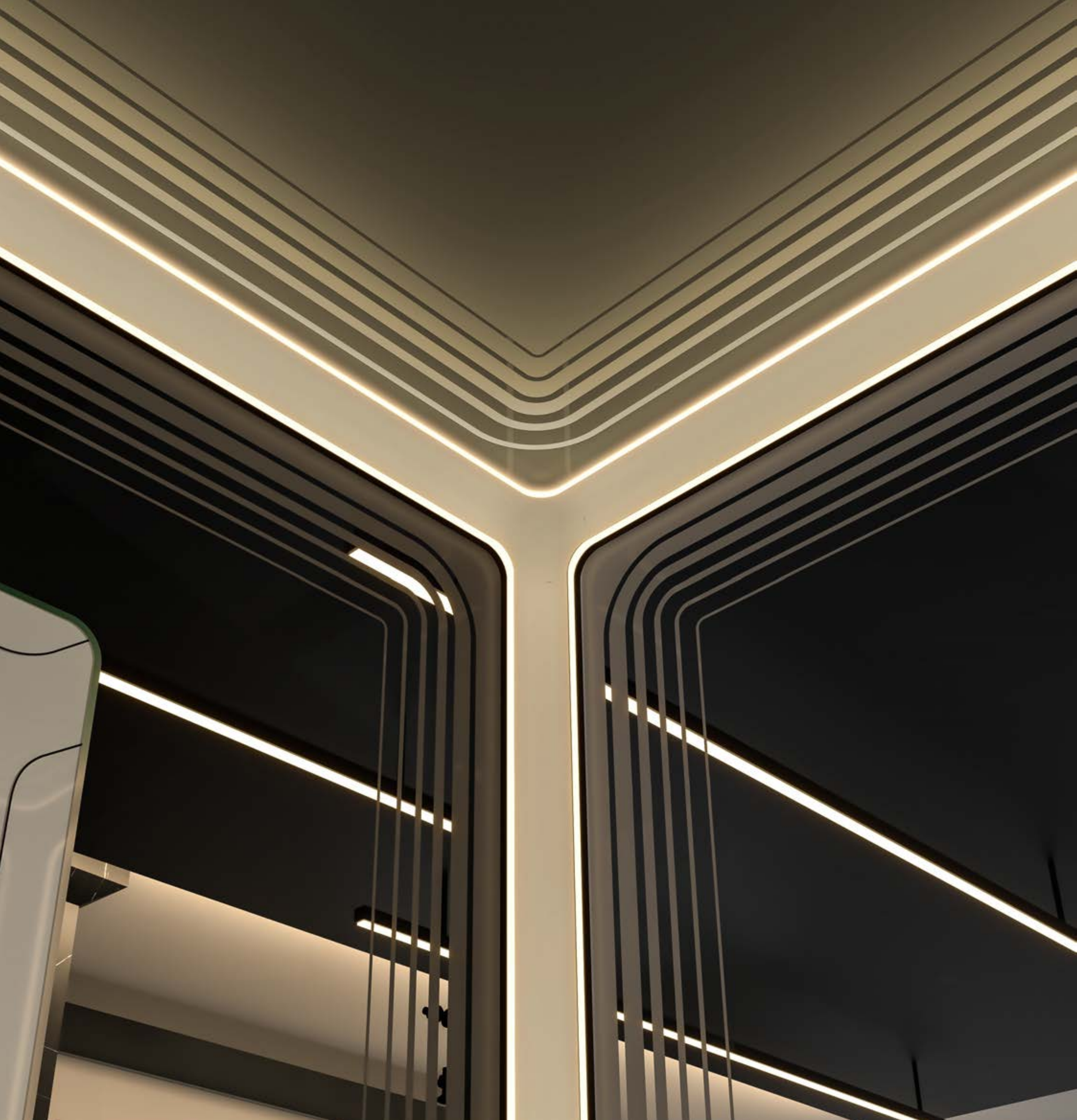

ZAHA GLASS

harmony
collection

با توجه به افزایش اماکن تجاری و بناهای دوبلکس و تریپلکس استفاده از آسانسورهای شیشه ای روبه افزایش است. معمولا طراحی این آسانسورها با حجم زیاد آهن آلات قابل رویت و حجم زیاد شیشه کار سختیه. جنرال کابین با مدل زاها گلس با حذف آهن آلات در ساخت کابین و جایگزینی آن با پروفیل های انحصاریش وهمچنین ایجاد پترن های متنوع بر روی شیشه توانسته کابین لوکس مناسب با فضاهای فوق طراحی و تولید کند.

2023
new collection



Zaha model | Harmonay collection

مدل زاها گلس | مشخصات کابین

ZAHA
model

مناسب آسانسورهای:
تک درب / دو درب مجاور
دو درب رو به رو

مناسب اماکن:
مسکونی، اداری
تجاری، هوم لیفت

سبک معماری:
مدرن، مینیمال

Shine
Star

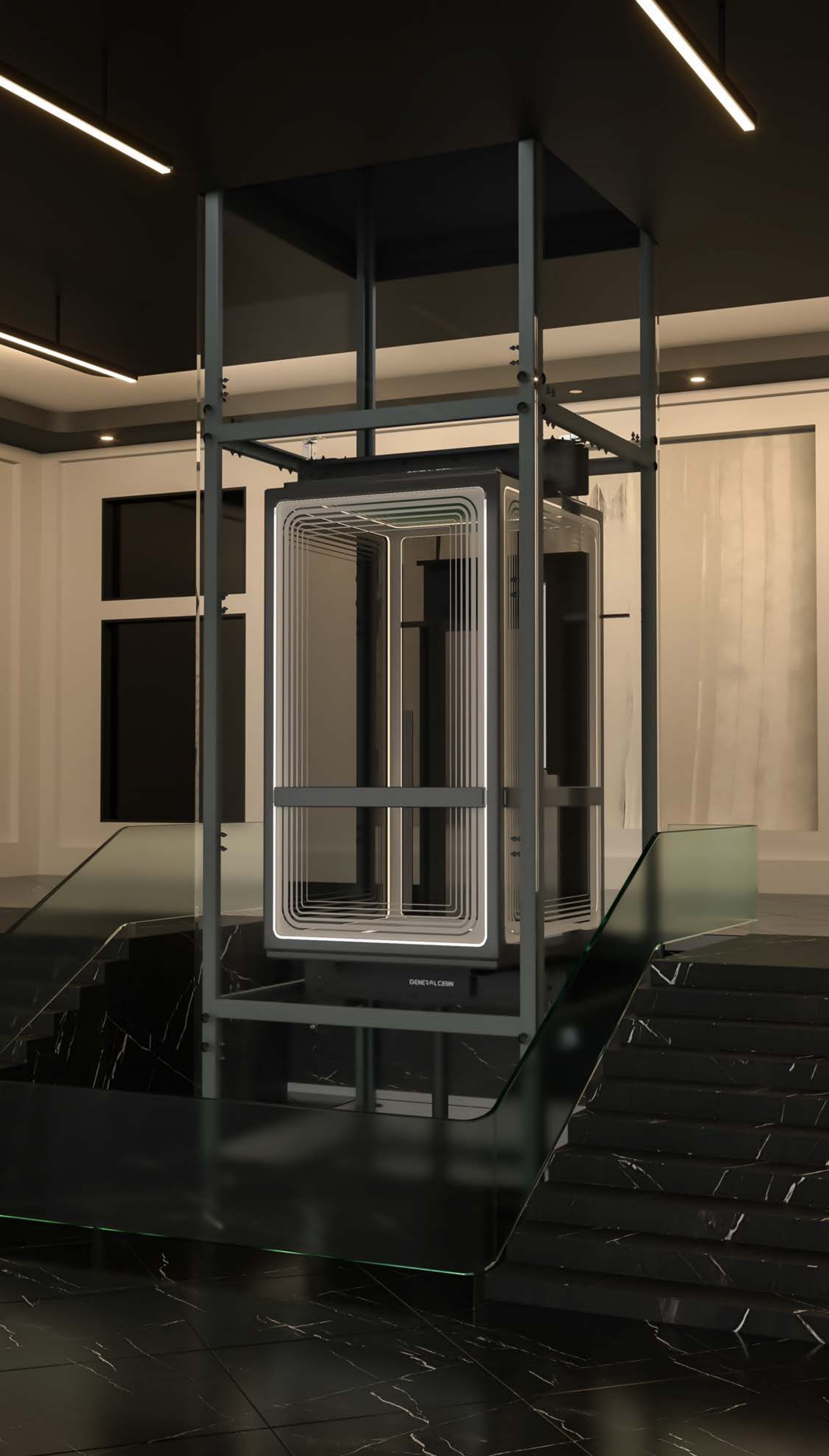

امکانات قابل شخصی سازی:

محل قرار گیری شستی کابین (Cop):

وجوه راست یا چپ

محل قرار گیری لوگو: لوگو جنرال کابین در بالای

پروفیل نمای پشت به هیچ وجه حذف نمیشود و لوگو اختصاصی شما میتواند در قسمتهای دیگر کابین قرار بگیرد.

*پیشنهاد می شود ارتفاع مفید کابین نسبت به ظرفیت کابین تعیین شود. به طور مثال کابین 6 نفره با ارتفاع 240 سانتی متر مناسب می باشد. اگر ارتفاع بیشتر شود از لحاظ بصری کابین شبیه استوانه می شود.

ابعاد کابین: پیشنهاد میشود ابعاد کابین را

طوری در نظر بگیرید که عمق کابین 10 درصد بیشتر از عرض کابین باشد. رعایت این اصول حتما با مشاوره با جنرال کابین در مراحل اولیه پروژه باشد (دستور نقشه یا اجرای فوندانسیون)

ارتفاع مفید کابین: قابلیت افزایش ارتفاع تا 4 متر



Zaha model | Harmonay collection

مدل زاهای گلس | مشخصات کابین

Shine
Star

Zaha
model
color set





Zaha model | Harmonay collection

مدل زاهای گلس | مشخصات کابین

Shine
Star

Zaha
model
color set



Zaha model | Harmonay collection

مدل زها گلس | درب آسانسور

ارتفاع ورودی (cm):
220 - 210 - 200

عرض ورودی (cm):
70-80-90-100

درب طبقه



Zaha model | Harmonay collection

مدل زاهای گلس | درب آسانسور

ارتفاع ورودی (cm):
220 - 210 - 200

عرض ورودی (cm):
70-80-90-100

درب کابین

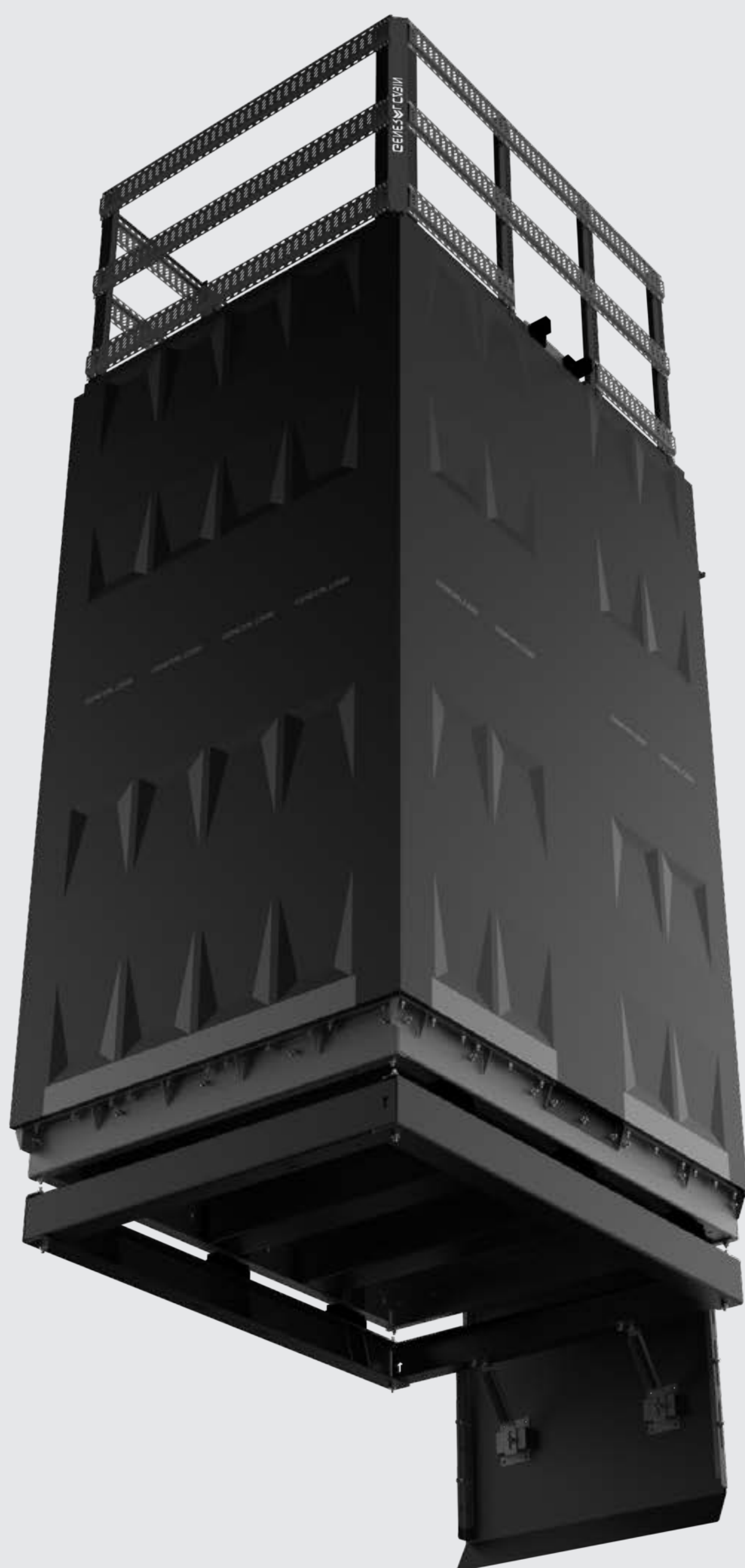

Double walled cabin

کابین
دوجداره

مشخصات و ویژگی های
کابین دوجداره جنرال
کابین

2023 new collection



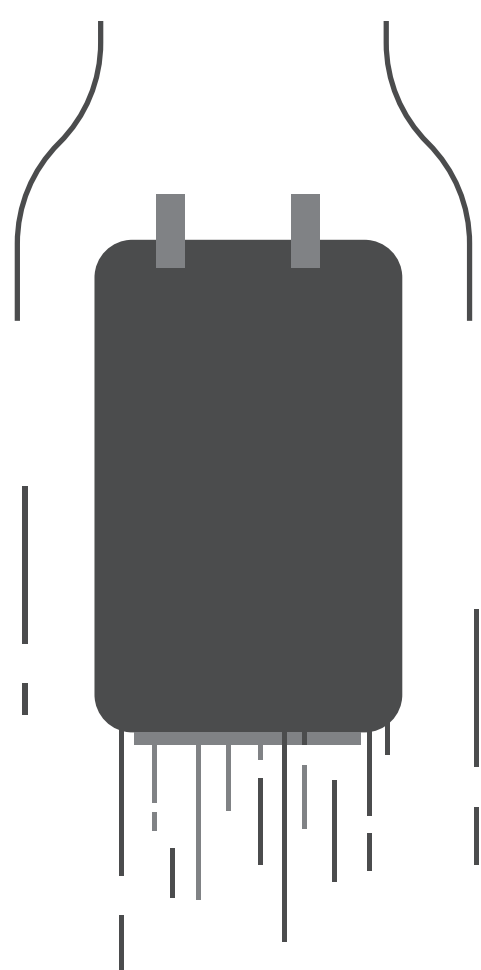

- بهبود ایرو دینامیک بدنه به علت طراحی بهینه ترکاورهای دو جداره و کاهش صدای هوا مخصوصا در سرعت های بالا



- عایق حرارتی بسیار بیشتر از نمونه های موجود در بازار به دلیل تثویت حجم پشم سنگ و فرم خاص کاورها

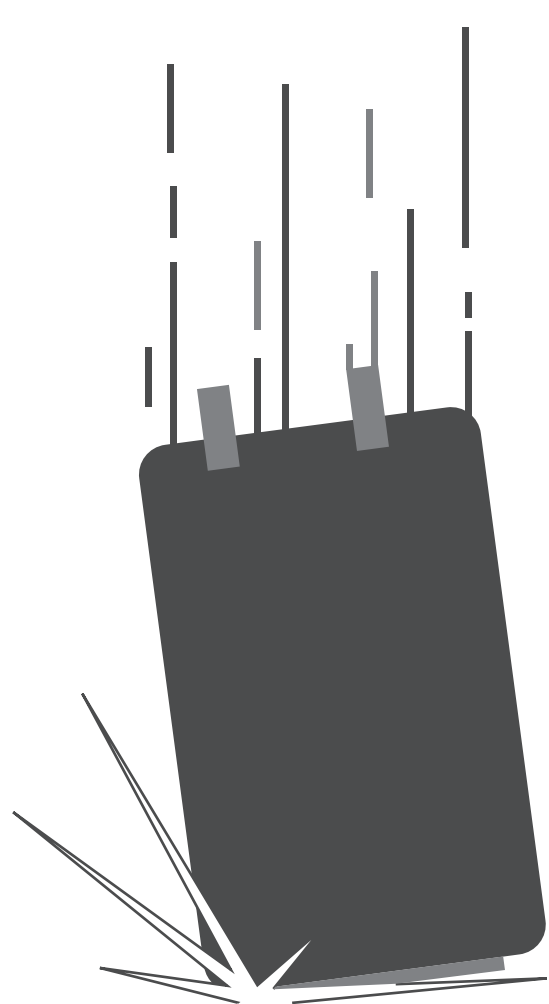

- محافظت از بدنه اصلی و تزئینات کابین بر اثر برخورد های ناشی از حمل و نقل یا سقوط

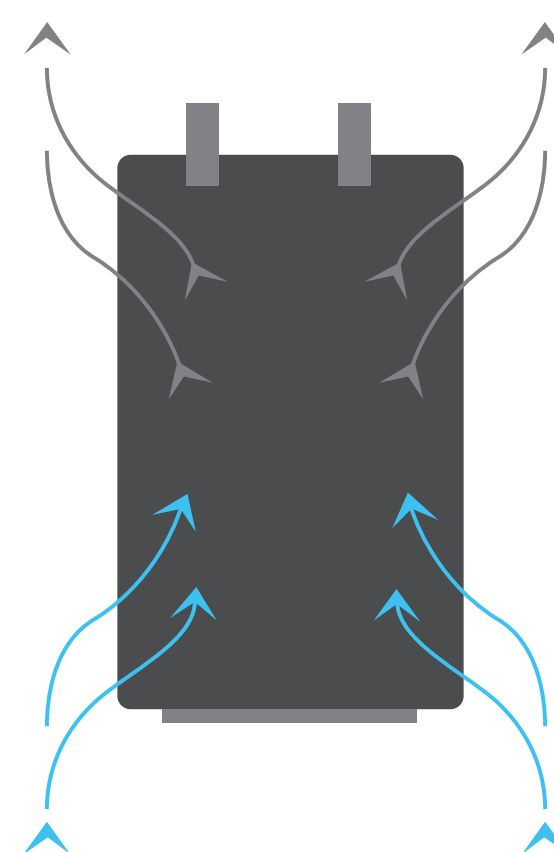

- ایجاد کانال های هوا مخفی با طراحی جدید جهت تهویه مطبوع بیشتر کابین

2year
warranty

10 year
service

- ۲ سال وارانتی
۱۰ سال خدمات
پس از فروش

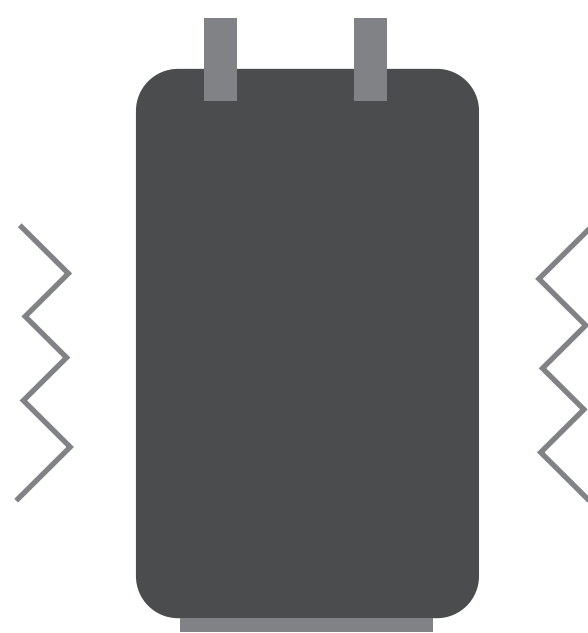

- جلوگیری از ورود
صدای چاه به درون
کابین

Talk to us.

phone:

021 910 912 00

website:

generalcabin.com

whatsapp:

0912 967 41 02

address:

Iran , tehran , blv kerman khodro